

朋友们！新的促销活动开始啦！

位于德国弗莱堡市的 KNF 泵业集团是世界上隔膜泵的发明者，是制造隔膜真空泵/压缩机和液体隔膜泵，以及相应系统的全球技术领袖。为答谢广大的中国客户，由中国 KNF 公司和广州斯派仪器科技有限公司联合开展优惠促销活动！

1 购 N86 隔膜泵送溶剂过滤器

没想到它是这么小，实验室通风橱“突然变大”了。

体积小

放在手掌心里的泵

¥3,200.00

送

N86

溶剂过滤器

1xw×h:16×9×10cm



隔膜泵的特征和利益

- 😊 低噪音、安静 100%
- 😊 无油、无水、免维护
- 😊 体积小、使用方便
- 😊 特氟龙膜片，抗腐蚀
- 😊 可 24 小时连续工作

2 购 N816 隔膜泵送真空干燥器

真空干燥器

¥6,500.00

With fine control valve and vacuum gauge



不可思议，隔膜泵是一种无油、100%免维护，连续工作 8000 小时（约 24h×365d）的泵。

👍 德国品质，使用寿命长



First class pumps for first class science

您可以通过以下方式订购：

广州斯派仪器科技有限公司

Add:广州市荔湾区芳信路17号4楼自编403室

Tel:020-81050698/96 Fax:020-81050697 E-mail:speshco@163.com

代理商/特约经销商

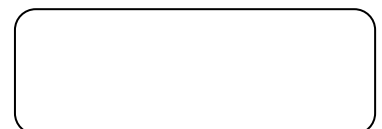

2011KNF 隔膜泵应用案例

隔膜真空泵在真空抽吸方面的应用案例



- 👊 溶剂过滤, 兼有脱气作用;
- 👊 微生物过滤, 多联式抽滤;
- 👊 抽滤瓶, 用于砂芯漏斗和布氏漏斗过滤, 或脱气。



N810~N860



N86~N811



N816~N838

👍 可选真空表调节阀

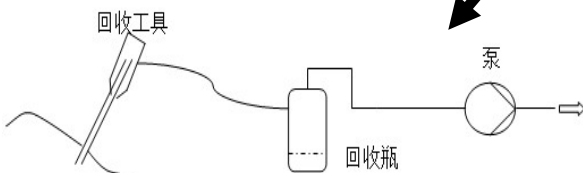

真空吸液器

快接可快速连接和分拆管路;
管路移开时阀门自动关闭;
可反复高压灭菌

- 👊 在制药和生物技术行业液体培养基的过滤。
- 👊 从微孔板、培养皿、玻片、瓶子或生物反应器中吸液。
- 👊 生物/化学废液的安全处理, 非常适合生物安全柜内, 及外科手术室使用。



👊 分析前处理的样品净化

- 😊 低噪音
- 😊 无油、无水、免维护
- 😊 体积小、使用方便
- 😊 耐腐蚀
- 😊 可 24 小时连续工作

100%

温馨提示: 广州斯派仪器科技有限公司专业为您提供本手册全部产品。

隔膜真空泵在真空干燥方面的应用案例

真空干燥箱 99%的问题由真空泵引起

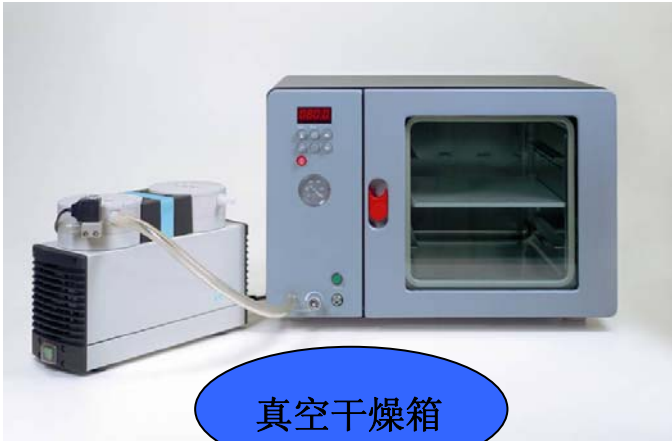

真空干燥箱

- 😞 潮湿气体在普通隔膜泵的泵头形成冷凝液，从而影响真空度和干燥效率；
- 😞 油温升高后，蒸汽冒烟笼罩实验室，甚至喷油；
- 😞 常伴有漏油的烦恼，过不了审查关；
- 😞 油泵噪音太大；
- 😞 油变质发黑、需定期拆开清洗、换特定牌号的真空油；
- 😞 油泵很不耐有机溶剂和酸性蒸汽腐蚀；
- 😞 通常工作 3 个小时后因油泵温度升高，需要长时间停机冷却，影响工作。

N820~860.3.FT 自干燥隔膜泵

- 👍 无需拆卸清洗换油 **100%免维护**
- 👍 可不停机连续工作 8000 小时
- 👍 噪音低，较安静 **全特氟龙独一无二**
- 👍 耐所有化学试剂，抗强化学腐蚀
- 👍 带有自我干燥功能，自动高速气流吹出冷凝在泵头的液体，而真空度保持稳定。

KNF 专利技术

👊 易吸潮的标准品真空干燥



真空干燥器

N816.3~838.3 隔膜泵

- 😊 低噪音 **58dB**
- 😊 无油、无水、免维护 **100%**
- 😊 体积小、使用方便
- 😊 耐腐蚀
- 😊 可 24 小时连续工作



温馨提示：广州斯派仪器科技有限公司专业为您提供本手册全部产品。

隔膜真空泵和真空系统在真空蒸馏方面的应用案例

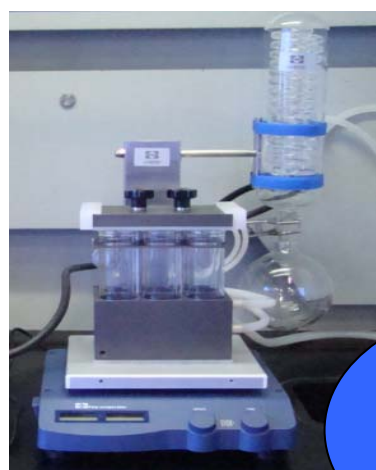
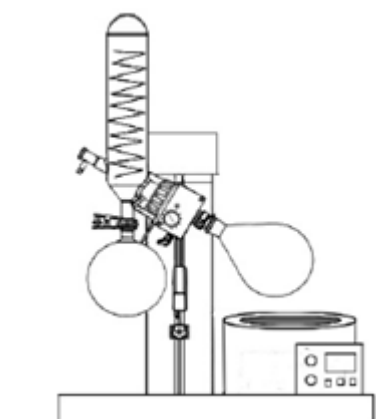

旋转蒸发仪
多样品蒸发仪



一个真空蒸馏系统
档次高低，好不好
用？75%由真空系
统和冷却水器决定



N816.3KT.45.18
16L/min, 20mbar
特氟龙结构隔膜
可选针阀真空表



N820.3FT.18
20L/min
8mbar
抗强化学腐蚀

全特氟龙
独一无二

👍 隔膜真空泵使您的实验室更安静、更安全!

😊 低噪音，较安静

😊 无油、无水、免维护 **100%**

😊 体积小、安装、使用和移动方便

😊 全特氟龙，耐各种化学试剂，抗强化学腐蚀

😊 可连续工作 8000 小时（约 24h×365d）

😊 真空度高，最低 1.5mbar，且易于精确控制

😊 溶剂可完全回收，无污染无腐蚀

75dB



水循环真空泵噪音大、环境污染。欧
盟国家已立法禁止在实验室中使用。

温馨提示：广州斯派仪器科技有限公司专业为您提供本手册全部产品。

全特氟龙真空干燥和真空蒸馏系统（次级冷凝器、分离瓶和控制器）



全特氟龙
独一无二



SR 真空系统：两个分离瓶（未上图）

SH 真空系统：分离瓶，次级冷凝器

SEM810-842 真空系统

数字真空表+针阀+充气阀
次级冷凝器、分离瓶

SC810-842 真空系统

自动真空控制器
次级冷凝器，分离瓶

SBC840-860 真空系统

大抽速的多用户系统（8个工作点）
每个工作点独立的真空控制

SCC810-842 真空系统

两个不同流程独立控制的真空系统

触摸屏无线控真空控制器的 SC920 真空系统

- ☉ 系统自动跟踪混合溶剂沸点，自动录入计算机
- ☉ 调节马达速度控制真空度，既稳定又安静
- ☉ **SC920** 自带软件，可将整个实验的真空变化记录下来，

形成压力曲线

☉ 四种工作模式：

- 标准模式：按标准参数工作
- 压力模式：设定压力蒸发溶剂
- 自动模式：自动发现沸点，自动调节系统压力
- 自定义模式：用户自定义的压力曲线实现系统调节



1.5mbar, 20 L/min
次级冷凝器、分离瓶

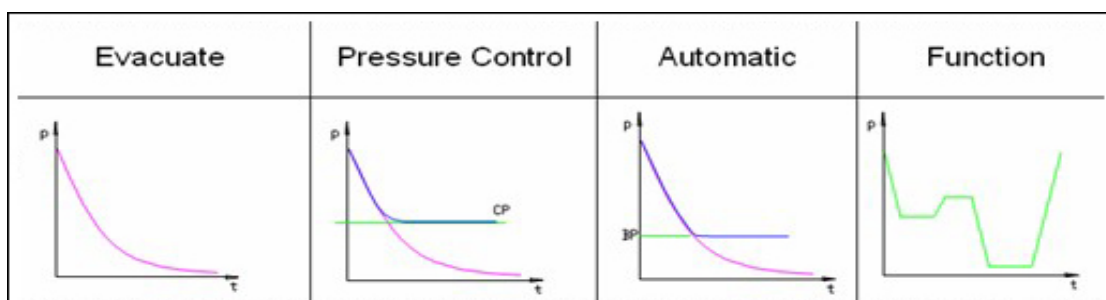

👍 触摸屏远程无线控真空系统，可放在实验室任何地方。

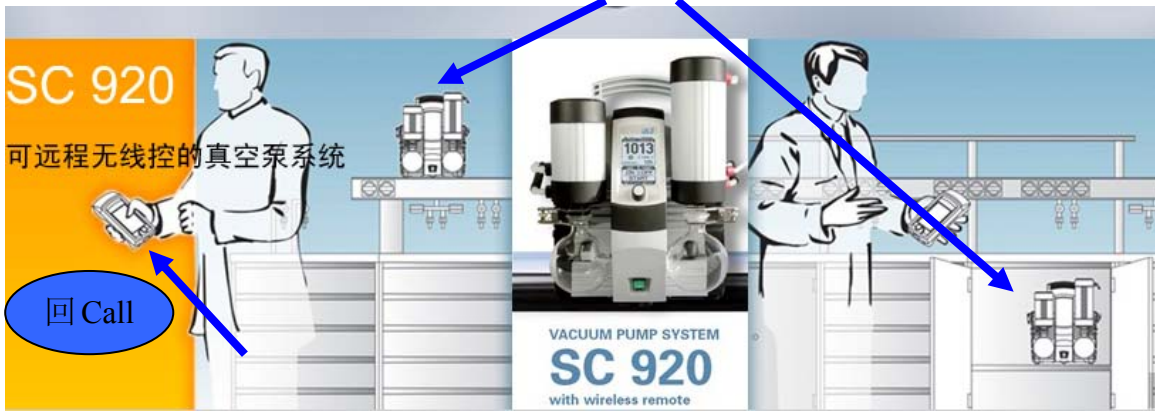

触摸屏远程无线控制器有回 Call 功能；特别适合有毒、危险品的试验。

抗腐蚀隔膜真空泵与压缩机（正压泵）的应用案例



😊 经久耐用，可用于负压或正压要求的应用，如抽滤、压力罐过滤或溶剂干燥。

😊 可与反应釜、发酵罐、萃取仪、喷雾器等配套使用。

😊 可根据需要调节控制真空度和压力。

😊 抗腐蚀，可抽取有机溶剂或酸性碱性气体。



压力罐过滤

👊 培养基过滤，≤7kg

N022/026/035/145 隔膜泵
 13~100mbar; 2~7bar (kgf);
 13~55L/min;
 正负压两用
 可控制真空度和压力

温馨提示

亲爱的顾客朋友，如果您在工作中遇到有关真空干燥、真空蒸馏、流体输送方面的疑难问题，请及时与我们的售后服务部门取得联系！工程师会尽力帮您解决您遇到的问题，服务热线：

020-81050698/81050696

👍 隔膜泵与流体输送技术在实验室中的应用

👍 蒸发技术和实验室疑难蒸发样品的解决方案

噪音小常识

噪音-人对声强的感觉

无法忍受：150dB~130dB

感到疼痛：130dB~110dB

很吵：110dB~70dB

较静：70dB~50dB

安静：50dB~30dB

极静：30dB~10dB

无声：0dB

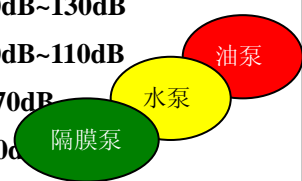

液体隔膜泵

👍全球独一无二的液体计量泵



👊向化学反应器，萃取仪、崩解仪准确添加和滴定强腐蚀性试剂；

👊用于滴定仪、蒸馏仪、折光仪、密度计等分析仪器自动进样和溃液；

👊作为中低压制备色谱仪液泵、可干运转，免维护，正向 SPE 可控制流速和溶剂干燥；

👊强化学腐蚀性液体的分液、试剂配制。

计量传输适量的聚合物和催化剂到反应釜中
解决在电化学电池上滴定腐蚀性溶剂的问题



有机化学合成工作站，8个不同的通过计算机软件控制的仪器，可用于温控，搅拌，液体添加等。可记录下不同的物理参数。

(此次活动的最终解释权归广州斯派仪器科技有限公司所有)

广州斯派仪器科技有限公司

Add:广州市荔湾区芳信路17号4楼自编403室

Tel:020-81050698 Fax:020-81050697 E-mail:speshco@163.com

😊适用于所有化学腐蚀性液体

😊即使微量体积也可精确控制的化学计量泵

😊面板控制或信号自动控制，脚控开关

😊体积小，安静、环保

😊无污染地传输介质

😊100%免维护

😊可输送有挥发性或有结晶的物料

😊无动密封，密封性好，可干运转

😊具有自吸功能

😊压力高，可输送高粘度的物料

型号: FEM/NF100/NF300

0.03-80 mL/min, 2~6bar

1-100 mL/min, 6bar

0.2-3 L/min, 3bar

代理商/特约经销商